

入札説明書

令和7年度（繰越）釧路湿原国立公園 エゾシカ対策業務

[総合評価落札方式 全省庁共通電子調達システム対応]

環 境 省

北海道地方環境事務所釧路自然環境事務所

はじめに

令和7年度（繰越）釧路湿原国立公園エゾシカ対策業務の入札等については、会計法（昭和22年法律第35号）、予算決算及び会計令（昭和22年勅令第165号）、契約事務取扱規則（昭和37年大蔵省令第52号）、その他の関係法令及び環境省入札心得（別紙）に定めるもののほか、この入札説明書によるものとする。

1. 契約担当官等

分任支出負担行為担当官

北海道地方環境事務所釧路自然環境事務所長 岡野 隆宏

2. 競争入札に付する事項

- (1) 件名 令和7年度（繰越）釧路湿原国立公園エゾシカ対策業務
- (2) 特質等 別添2の仕様書による
- (3) 納入期限等 令和9年3月25日
- (4) 納入場所 北海道釧路市幸町10丁目3番地 釧路地方合同庁舎4階
北海道地方環境事務所釧路自然環境事務所
- (5) 入札方法 本件は、入札に併せて技術等の提案書を受け付け、価格と技術等の総合評価によって落札者を決定する総合評価落札方式の入札である。
ア. 入札者は、業務に係る経費のほか、納入に要する一切の諸経費を含め契約金額を見積もるものとする。
イ. 落札決定に当たっては、入札書に記載された金額に当該金額の10%に相当する額を加算した金額（当該金額に1円未満の端数がある時は、その端数金額を切り捨てた金額とする。）をもって落札価格とするので、入札者は、消費税に係る課税事業者であるか免税事業者であるかを問わず、見積もった契約金額の110分の100に相当する金額を記載した入札書を提出しなければならない。
- (6) 入札保証金及び契約保証金 免除

3. 競争参加資格

- (1) 予算決算及び会計令第70条の規定に該当しない者であること。なお、未成年者、被保佐人又は被補助人であって、契約締結のために必要な同意を得ている者は、同条中、特別の理由がある場合に該当する。
- (2) 予算決算及び会計令第71条の規定に該当しない者であること。
- (3) 環境省北海道地方環境事務所から指名停止措置が講じられている期間中の者でないこと。
- (4) 令和07・08・09年度環境省競争参加資格（全省庁統一資格）「役務の提供等」の「調査・研究」において、開札時までに「A」、「B」、「C」または「D」級に格付され、北海道地域の競争参加資格を有する者であること。
- (5) 環境省入札心得において示す暴力団排除に関する誓約事項に誓約できる者であること。

4. 入札者の義務等

この入札に参加を希望する者は、別添3の提案書作成・審査要領に基づき、別添4の提案書作成様式を踏まえて提案書を作成し、7. (1)の提出期限までに提出しなければならない。また、開札日の前日までの間において分任支出負担行為担当官から当該提案書に関して説明を求められた場合は、これに応じなければならない。

5. 契約条項を示す場所等

契約条項を示す場所

〒085-8639 北海道釧路市幸町10丁目3番地 釧路地方合同庁舎4階
北海道地方環境事務所釧路自然環境事務所総務課
電話 0154-32-7500

6. 入札参加表明及び入札に関する質問の受付

(1) 別記様式1により参加表明を行うとともに、この入札説明書、添付資料等に関する質問がある場合は、次に従い、環境省入札心得に定める様式5による質問書を提出すること。

提出期限 令和8年5月27日(水)16時00分まで
(持参の場合は、12時から13時を除く。)

提出場所 5. の場所

提出方法 持参、又は電子メール(NCO-KUSHIRO@env.go.jp)により提出すること。
なお電子メールで提出した場合には、5. の場所に提出した旨を連絡すること。

(2) (1)の質問に対する回答は、令和8年6月1日(月)17時までに電子メールにより行う。

7. 提案書の提出期限及び提出場所等

別添4の表紙及び提案書の提出にあわせて、環境省競争参加資格(全省庁統一資格)審査結果通知書の写しを提出すること。なお、電子入札をする予定の者は、9. (2)ア. のとおり、環境省競争参加資格(全省庁統一資格)審査結果通知書を、電子調達システムへ証明書として(1)提出期限までに提出すること。

(1) 提出期限

令和8年6月8日(月)16時まで

持参する場合の受付時間は、平日の10時から16時まで(12時から13時は除く)とする。

(2) 書面による提出の場合

ア. 提出方法 持参又は郵送(書留郵便等の配達記録が残るものに限る。)すること(提出期限必着)。郵送する場合は、包装の表に「提案書在中」と明記すること。

イ. 提出場所 5. の場所

ウ. 部数 別添4の表紙及びその写し 各1部

提案書 2部

環境省競争参加資格(全省庁統一資格)審査結果通知書の写し 1部

(3) 電子による提出の場合

ア. 提出方法 電子ファイル(PDF形式)により、電子メール※1で送信、DVD-ROM等

に保存して持参又は郵送※2、又は電子調達システム上※3で提出すること。電子メールで提出した場合には、環境省からの受信連絡メールを必ず確認すること※4。

※1 電子メール1通のデータ上限は7MB（必要に応じ分割すること）

※2 郵送の場合は、書留郵便等の配達記録が残るものに限る。

※3 電子調達システムのデータ上限は10MB

※4 提案内容と実績等の根拠資料は別ファイルに分けること。

イ. 提出場所 電子メールの場合：NCO-KUSHIRO@env. go. jp

DVD-ROM等の持参又は郵送の場合：5. の場所

電子調達システムの場合：電子調達システム上

(4) 留意事項

理由の如何によらず、提案書が提出期限内に提出場所に現に届かなかった場合は、入札に参加することはできない。

入札者は、その提出した提案書の引換え、変更又は取消しをすることができない。

8. 提案書の審査

提出された提案書は、別添5の評価基準表に基づき提案に係る事項の履行の確実性に留意して、環境省において審査し、合格した提案書に係る入札書のみを落札決定の対象とする。提案書の合否については、開札日の前日までに入札者に連絡し、不合格となった提案書に係る入札者には、理由を付して通知するものとする。

9. 競争執行の日時、場所等

(1) 入札・開札の日時及び場所

日時 令和8年6月17日（水）15時30分

場所 釧路地方合同庁舎 第3会議室

北海道釧路市幸町10丁目3番地 釧路地方合同庁舎4階

(2) 入札書の提出方法

ア. 電子調達システムによる入札の場合

(1)の日時まで電子調達システムにより入札を行うものとする。

電子調達システムで入札をする予定の者については、同システムにより、環境省競争参加資格（全省庁統一資格）審査結果通知書をPDF化し、証明書として7. (1)の日時まで提案書と合わせて提出すること。

イ. 書面による入札の場合

環境省入札心得に定める様式2による電子入札案件の紙入札方式での参加についての書面を7. (1)の日時まで5. の場所へ持参、郵送又は電子メール（NCO-KUSHIRO@env. go. jp）により提出すること。

入札に当たっては、環境省入札心得に定める様式1による入札書及び環境省競争参加資格（全省庁統一資格）審査結果通知書の写しを(1)の日時及び場所に持参すること。入札書を電話、郵送等により提出することは認めない。なお、入札書の日付は、入札日を記入すること。

ウ. 入札者は、その提出した入札書の引換え、変更又は取消しをすることができない。

(3) 入札の無効

本入札説明書に示した競争参加資格のない者又は入札条件に違反した者の提出した入札書は無効とする。

10. 落札者の決定方法

(1) 次の各要件を満たす入札者のうち、別添3の提案書作成・審査要領に規定する「総合評価点の計算方法」によって得られた数値の最も高い者を落札者とする。

ア. 入札価格が、予算決算及び会計令第79条の規定に基づいて作成された予定価格の制限の範囲内であること。

イ. 提案書が、別添5の評価基準表に定める評価項目のうち必須とされた項目の基礎点の評価基準をすべて満たしていること。

(2) 落札者となるべき者の入札価格によっては、その者により当該契約の内容に適合した履行がされないおそれがあると認められるとき、又はその者と契約を締結することが公正な取引の秩序を乱すおそれがある著しく不相当であると認められるときは、予定価格の制限の範囲内の価格をもって申し込みをした他の者のうち最低の価格をもって申し込みをした者を落札者とすることがある。

11. 暴力団排除に関する誓約

当該業務の入札については、環境省入札心得において示す暴力団排除に関する誓約事項に誓約の上参加すること。なお、提案書には誓約事項に誓約する旨を明記するものとする。また、書面により入札する場合は、入札書にも誓約事項に誓約する旨を明記するものとし、電子調達システムにより入札した場合には、誓約事項に誓約したものとして取り扱うこととする。

12. 人権尊重の取組について

本調達に係る入札希望者及び契約者は、『責任あるサプライチェーン等における人権尊重のためのガイドライン』（令和4年9月13日 ビジネスと人権に関する行動計画の実施に係る関係府省庁施策推進・連絡会議決定）を踏まえて人権尊重に取り組むよう努めること。

13. その他

(1) 提案書の履行の確約

契約書には、提案書が添付され、又は提案書の内容が記載されるものであり、落札者は、提案書の内容の履行を確約しなければならない。

(2) 落札者以外の事業実施協力者が存在する場合

提案書において落札者以外の者の協力を得て事業を実施する旨の提案を行っている場合は、契約の締結に当たりその履行を担保するため、協力の内容、態様等に応じ、契約書の添付資料として協定書の提出を求めることがある。落札者がこれに応じないときは、契約書の提出がないものとして、落札は、その効力を失う。

(3) 入札結果の公表

落札者が決定したときは、入札結果は、落札者を含め入札者全員の商号又は名称、入札

価格及び総合評価点について、開札場において発表するとともに、政府電子調達システム（GEPS）ホームページで公表する場合がある。

(4) 提案書の取扱い

提出された提案書は、当該入札者に無断で、環境省において入札の審査以外の目的に使用することはない。落札者の提案書は、契約書に添付又は記載されるものであり、行政機関の保有する情報の公開に関する法律（平成11年法律第42号）に基づき、不開示情報（個人情報、法人等の正当な利益を害するおそれがある情報等）を除いて開示される場合がある。

(5) 契約締結日について

本入札に係る契約締結日は、落札決定日とする。

(6) 個人情報の取扱い

環境省から預託される保有個人情報の取扱いに係る業務を実施する場合には、落札者は、様式6に定める書面を速やかに提出しなければならない。なお、提案書の提出時に添付した際には、この限りではない。

(7) 再委任等の制限

落札者は、業務の処理を他人（乙の子会社（会社法（平成17年法律第86号）第2条第3号に規定する子会社をいう。）である場合も含む。）に委託し、又は請け負わせてはならない。但し、様式7に定める書面により申請し、環境省の承諾を得たときはこの限りではない。

(8) 電子調達システムの操作及び障害発生時の問合せ先

政府電子調達システム（GEPS）ホームページアドレス <https://www.p-portal.go.jp/>
ヘルプデスク 0570-000-683（ナビダイヤル） 受付時間 平日9時00分～17時30分

◎添付資料

- ・別紙 環境省入札心得
- ・別添1 契約書（案）
- ・別添2 仕様書
- ・別添3 提案書作成・審査要領
- ・別添4 提案書作成様式
- ・別添5 評価基準表
- ・別添6 環境マネジメントシステム認証制度の例

入札参加表明書

分任支出負担行為担当官
北海道地方環境事務所
釧路自然環境事務所長 殿

住所
商号又は名称
代表者氏名

令和7年度（繰越）釧路湿原国立公園エゾシカ対策業務に係る入札への参加を表明します。

※1. 令和07・08・09年度環境省競争参加資格書（全省庁統一資格）の審査結果通知書の写しを添付すること（入札説明会に参加した者については添付不要。）。

※2. 入札説明書に関する質問がある場合には、質問書（様式は任意）を添付すること。

担当者連絡先

部署名 :

責任者名 :

担当者名 :

TEL :

E-Mail :

(別紙)

環境省入札心得 (工事以外)

1. 趣旨

環境省の所掌する契約（工事に係るものを除く。）に係る一般競争又は指名競争（以下「競争」という。）を行う場合において、入札者が知り、かつ遵守しなければならない事項は、法令に定めるものの他、この心得に定めるものとする。

2. 入札説明書等

- (1) 入札者は、入札説明書及びこれに添付される仕様書、契約書案、その他の関係資料を熟読のうえ入札しなければならない。
- (2) 入札者は、前項の書類について疑義があるときは、関係職員に説明を求めることができる。
- (3) 入札者は、入札後、(1)の書類についての不明を理由として異議を申し立てることができない。

3. 入札保証金及び契約保証金

環境省競争参加資格（全省庁統一資格）を保有する者の入札保証金及び契約保証金は、全額免除する。

4. 入札書の書式等

入札者は、様式1による入札書を提出しなければならない。ただし、電子調達システムにより入札書を提出する場合は、同システムに定めるところによるものとする。

なお、入札説明書において「電子調達システムにより入札書を提出すること」と指定されている入札において、様式1による入札書の提出を希望する場合は、様式2による書面を作成し、入札説明書で指定された日時までに提出しなければならない。

5. 入札金額の記載

落札決定に当たっては、入札書に記載された金額に当該金額の10パーセントに相当する額を加算した金額（当該金額に1円未満の端数があるときは、その端数金額を切り捨てた金額とする。）をもって落札価格とするので、入札者は消費税に係る課税事業者であるか免税事業者であるかを問わず、見積もった契約金額の110分の100に相当する金額を入札書に記載すること。

6. 入札書の提出

- (1) 入札書を提出する場合は、入札説明書において示す暴力団排除に関する誓約事項に誓約の上提出すること。なお、書面により入札する場合は、誓約事項に誓約する旨を入札書に明記することとする。
- (2) 書面による入札書は、封筒に入れ封印し、かつその封皮に氏名（法人の場合はその名称又は商号）、宛名（分任支出負担行為担当官 北海道地方環境事務所釧路自然環境事務所長殿と記載）及び「令和8年6月17日（水）開札〔令和7年度（繰越）釧路湿原国立公園エゾシカ対策業務〕の入札書在中」と朱書きして、入札日時までに提出すること。
- (3) 電子入札システムにより入札する場合は、同システムに定める手続に従い、入札説明書で指定さ

れた日時までに入札書を提出すること。通信状況により提出期限内に電子入札システムに入札書が到着しない場合があるので、時間的余裕を持って行うこと。

7. 代理人等（代理人又は復代理人）による入札及び開札の立会い

代理人等により入札を行い又は開札に立ち会う場合は、代理人等は、様式3による委任状を持参しなければならない。また、代理人等が電子入札システムにより入札する場合には、同システムに定める委任の手続きを終了しておかなければならない。

8. 代理人等の制限

入札者又はその代理人等は、当該入札に係る他の入札者の代理人等を兼ねることができない。

9. 入札の無効

次の各項目の一に該当する入札は、無効とする。

- ① 競争に参加する資格を有しない者による入札
- ② 指名競争入札において、指名通知を受けていない者による入札
- ③ 委任状を持参しない又は電子入札システムに定める委任の手続きを終了していない代理人等による入札
- ④ 書面による入札において記名押印又は記名及び担当者等連絡先の記載（外国人又は外国法人にあっては、本人又は代表者の署名をもって代えることができる。）を欠く入札
- ⑤ 金額を訂正した入札
- ⑥ 誤字、脱字等により意思表示が不明瞭である入札
- ⑦ 明らかに連合によると認められる入札
- ⑧ 同一事項の入札について他人の代理人等を兼ね又は2者以上の代理をした者の入札
- ⑨ 入札者に求められる義務を満たすことを証明する必要がある入札にあっては、証明書が契約担当官等の審査の結果採用されなかった入札
- ⑩ 入札書の提出期限までに到着しない入札
- ⑪ 別紙において示す暴力団排除に関する誓約事項に誓約しない者による入札
- ⑫ その他入札に関する条件に違反した入札

10. 入札の延期等

入札参加者が相連合し又は不穩の行動をする等の場合であって、入札を公正に執行することができない状態にあると認められるときは、当該入札参加者を入札に参加させず、又は入札の執行を延期し若しくはとりやめることがある。

11. 開札の方法

- (1) 開札は、入札者又は代理人等を立ち合わせて行うものとする。ただし、入札者又は代理人等の立会いがない場合は、入札執行事務に関係のない職員を立ち合わせて行うことができる。
- (2) 電子入札システムにより入札書を提出した場合には、入札者又は代理人等は、開札時刻に端末の前で待機しなければならない。
- (3) 入札者又は代理人等は、開札場に入場しようとするときは、入札関係職員の求めに応じ競争参加資格を証明する書類、身分証明書又は委任状を提示しなければならない。
- (4) 入札者又は代理人等は、開札時刻後においては開札場に入場することはできない。

- (5) 入札者又は代理人等は、契約担当官等が特にやむを得ない事情があると認めた場合のほか、開札場を退場することができない。
- (6) 開札をした場合において、予定価格の制限内の価格の入札がないときは、直ちに再度の入札を行うものとする。電子調達システムにおいては、再入札を行う時刻までに再度の入札を行うものとする。なお、開札の際に、入札者又は代理人等が立ち会わず又は電子調達システムの端末の前で待機しなかった場合は、再度入札を辞退したものとみなす。

12. 落札者となるべき者が2者以上ある場合の落札者の決定方法

当該入札の落札者の決定方法によって落札者となるべき者が2者以上あるときは、直ちに当該者にくじを引かせ、落札者を決定するものとする。なお、入札者又は代理人等が直接くじを引くことができないときは、入札執行事務に関係のない職員がこれに代わってくじを引き、落札者を決定するものとする。

13. 落札決定の取消し

落札決定後であっても、入札に関して連合その他の事由により正当な入札でないことが判明したときは、落札決定を取消することができる。

14. 契約書の提出等

- (1) 落札者は、契約担当官等から交付された契約書に記名押印（外国人又は外国法人が落札者である場合には、本人又は代表者が署名することをもって代えることができる。）し、落札決定の日から10日以内（期終了の日が行政機関の休日に関する法律（昭和63年法律第91号）第1条に規定する日に当たるときはこれを算入しない。）に契約担当官等に提出しなければならない。ただし、契約担当官等が必要と認めた場合は、この期間を延長することができる。
- (2) 落札者が前項に規定する期間内に契約書を提出しないときは、落札は、その効力を失う。

15. 契約手続において使用する言語及び通貨

契約手続において使用する言語は日本語とし、通貨は日本国通貨に限る。

別紙

暴力団排除に関する誓約事項

当社（個人である場合は私、団体である場合は当団体）は、下記事項について、入札書（見積書）の提出をもって誓約いたします。

この誓約が虚偽であり、又はこの誓約に反したことにより、当方が不利益を被ることとなっても、異議は一切申し立てません。

また、官側の求めに応じ、当方の役員名簿（有価証券報告書に記載のもの（生年月日を含む。）。ただし、有価証券報告書を作成していない場合は、役職名、氏名及び生年月日の一覧表）及び登記簿謄本の写しを提出すること並びにこれらの提出書類から確認できる範囲での個人情報警察に提供することについて同意します。

記

1. 次のいずれにも該当しません。また、将来においても該当することはありません。
 - (1) 契約の相手方として不適当な者
 - ア 法人等（個人、法人又は団体をいう。）の役員等（個人である場合はその者、法人である場合は役員又は支店若しくは営業所（常時契約を締結する事務所をいう。）の代表者、団体である場合は代表者、理事等、その他経営に実質的に関与している者をいう。）が、暴力団（暴力団員による不当な行為の防止等に関する法律（平成3年法律第77号）第2条第2号に規定する暴力団をいう。以下同じ）又は暴力団員（同法第2条第6号に規定する暴力団員をいう。以下同じ。）であるとき
 - イ 役員等が、自己、自社若しくは第三者の不正の利益を図る目的又は第三者に損害を加える目的をもって、暴力団又は暴力団員を利用するなどしているとき
 - ウ 役員等が、暴力団又は暴力団員に対して、資金等を供給し、又は便宜を供与するなど直接的あるいは積極的に暴力団の維持、運営に協力し、若しくは関与しているとき
 - エ 役員等が、暴力団又は暴力団員と社会的に非難されるべき関係を有しているとき
 - (2) 契約の相手方として不適当な行為をする者
 - ア 暴力的な要求行為を行う者
 - イ 法的な責任を超えた不当な要求行為を行う者
 - ウ 取引に関して脅迫的な言動をし、又は暴力を用いる行為を行う者
 - エ 偽計又は威力を用いて会計課長等の業務を妨害する行為を行う者
 - オ その他前各号に準ずる行為を行う者
2. 暴力団関係業者を再委託又は当該業務に関して締結する全ての契約の相手方としません。
3. 再受任者等（再受任者、共同事業実施協力者及び自己、再受任者又は共同事業実施協力者が当該契約に関して締結する全ての契約の相手方をいう。）が暴力団関係業者であることが判明したときは、当該契約を解除するため必要な措置を講じます。
4. 暴力団員等による不当介入を受けた場合、又は再受任者等が暴力団員等による不当介入を受けたことを知った場合は、警察への通報及び捜査上必要な協力を行うとともに、発注元の契約担当官等へ報告を行います。

入 札 書

令和 年 月 日

分任支出負担行為担当官
北海道地方環境事務所
釧路自然環境事務所長 殿

住 所
会 社 名
代表者氏名

(復) 代理人

注) 代理人又は復代理人が入札書を持参して入札
する場合に、(復) 代理人の記名が必要。

下記のとおり入札します。

記

- 1 入札件名 : 令和7年度(繰越)釧路湿原国立公園エゾシカ対策業務
- 2 入札金額 : 金 _____ 円
- 3 契約条件 : 契約書及び仕様書その他一切貴省の指示のとおりとする。
- 4 誓約事項 : 本入札書は原本であり、虚偽のないことを誓約するとともに、暴力団排除に関する誓約事項に誓約する。

担当者等連絡先

部 署 名 :

責任者名 :

担当者名 :

T E L :

E - m a i l :

令和 年 月 日

分任支出負担行為担当官
北海道地方環境事務所
釧路自然環境事務所長 殿

住 所
会 社 名
代表者氏名

電子調達案件の紙入札方式での参加について

下記入札案件について、電子調達システムを利用して入札に参加できないので、紙入札方式での参加をいたします。

記

- 1 入札件名：令和7年度（繰越）釧路湿原国立公園エゾシカ対策業務
- 2 電子調達システムでの参加ができない理由
（記入例）電子調達システムで参加する手続が完了していないため

担当者等連絡先

部 署 名：

責任者名：

担当者名：

T E L：

E - m a i l：

委 任 状

令和 年 月 日

分任支出負担行為担当官
北海道地方環境事務所
釧路自然環境事務所長 殿

住 所
(委任者) 会 社 名
代表者氏名

代理人住所
(受任者) 所属(役職名)
氏 名

当社 を代理人と定め下記権限を委任します。

記

(委任事項)

- 1 令和7年度(繰越)釧路湿原国立公園エゾシカ対策業務の入札に関する一切の件
- 2 1の事項にかかる復代理人を選任すること。

担当者等連絡先

部 署 名 :

責任者名 :

担当者名 :

T E L :

E - m a i l :

委 任 状

令和 年 月 日

分任支出負担行為担当官
北海道地方環境事務所
釧路自然環境事務所長 殿

代理人住所
(委任者) 所属(役職名)
氏 名

復代理人住所
(受任者) 所属(役職名)
氏 名

当社 を復代理人と定め下記権限を委任します。

記

(委任事項)

令和7年度(繰越)釧路湿原国立公園エゾシカ対策業務の入札に関する一切の件

担当者等連絡先

部 署 名 :

責任者名 :

担当者名 :

T E L :

E - m a i l :

入札辞退届

分任支出負担行為担当官
北海道地方環境事務所
釧路自然環境事務所長 殿

住 所
商号又は名称
代表者氏名

令和7年度（繰越）釧路湿原国立公園エゾシカ対策業務に係る入札を辞退します。

担当者等連絡先

部 署 名 :

責任者名 :

担当者名 :

T E L :

E - m a i l :

質問書

業 務 名	令和7年度（繰越）釧路湿原国立公園エゾシカ対策業務
会 社 名	
住 所	
担 当 者	部署名： 氏 名：
担当者連絡先	TEL：
	E-mail：
質 問 事 項	

(保有個人情報の取扱いがある場合)

様式6

令和 年 月 日

分任支出負担行為担当官
北海道地方環境事務所
釧路自然環境事務所長 殿

住 所
会 社 名
代表者氏名

令和7年度（繰越）釧路湿原国立公園エゾシカ対策業務に係る個人情報の管理について

令和7年度（繰越）釧路湿原国立公園エゾシカ対策業務に係る個人情報の管理の状況等について、下記のとおり届け出ます。

記

1. 個人情報の適切な管理のための措置

環境省保有個人情報等管理規程を遵守し、個人情報の適切な管理のための措置を別添の通り実施します。

2. 管理体制及び実施体制

※個人情報の取扱いに係る業務を再委託する場合は体制図にその旨明記してください。

個人情報管理責任者			
氏 名			
所 属		役 職	
連絡先	TEL :	E-mail :	

個人情報管理担当者			
氏 名			
所 属		役 職	
連絡先	TEL :	E-mail :	

体制図

3. 検査

本業務において取り扱う個人情報の管理体制及び実施体制や個人情報の管理の状況について、環境省担当官による実地検査等が実施される場合には、適切に対応いたします。

なお、本業務における個人情報を取り扱う業務の実施計画は以下のとおりです。

<実施計画>

※環境省担当官が実地検査等の実施時期を検討するにあたり参考となるよう、業務スケジュールを記載してください。

4. 個人情報に係る不適正管理事案発生時の対応

5. その他

担当者等連絡先

部署名：

責任者名：

担当者名：

T E L：

E - m a i l：

(再委任等を申請する場合)

様式7

再委任等承諾申請書

令和 年 月 日

分任支出負担行為担当官
北海道地方環境事務所
釧路自然環境事務所長 殿

住 所
会 社 名
代表者氏名

本件業務の実施に当たり、下記により業務の一部を再委任等したく、本件契約書第5条の規定に基づき承諾を求めます。

記

- 1 業務名：令和7年度（繰越）釧路湿原国立公園エゾシカ対策業務
- 2 契約金額：
- 3 再委任等を行う業務の範囲：
- 4 再委任等を行う業務に係る経費：
- 5 再委任等を必要とする理由：
- 6 再委任等を行う相手方の商号又は名称及び住所：
- 7 再委任等を行う相手方を選定した理由：

担当者等連絡先

部 署 名：

責任者名：

担当者名：

T E L：

E - m a i l：

(保有個人情報の取扱いがある場合)

様式8

令和 年 月 日

分任支出負担行為担当官
北海道地方環境事務所
釧路自然環境事務所長 殿

住 所
会 社 名
代表者氏名

令和7年度（繰越）釧路湿原国立公園エゾシカ対策業務における
再委任等業務に係る個人情報の管理について

令和7年度（繰越）釧路湿原国立公園エゾシカ対策業務における再委任等業務に係る個人情報の管理の状況等について、下記のとおり届け出ます。

記

1. 再委任等を行う業務の範囲

2. 個人情報の適切な管理のための措置

環境省保有個人情報等管理規程を遵守し、個人情報の適切な管理のための措置を別添の通り実施します。※社内規程等あれば添付

3. 管理体制及び実施体制

※個人情報の取扱いに係る業務を再々委託する場合は体制図にその旨明記してください。

個人情報管理責任者			
氏 名			
所 属		役 職	
連絡先	TEL :	E-mail :	

個人情報管理担当者			
氏 名			
所 属		役 職	
連絡先	TEL :	E-mail :	

体制図

4. 検査

本業務において取り扱う個人情報の管理体制及び実施体制や個人情報の管理の状況について、環境省担当官又は〇〇〇（環境省契約相手方）による実地検査等が実施される場合には、適切に対応いたします。

なお、本業務における個人情報を取り扱う業務の実施計画は以下のとおりです。

<実施計画>

※環境省担当官が実地検査等の実施時期を検討するにあたり参考となるよう、業務スケジュールを記載してください。

5. 個人情報に係る不適正管理事案発生時の対応

6. その他

担当者等連絡先

部署名：

責任者名：

担当者名：

T E L：

E-mail：

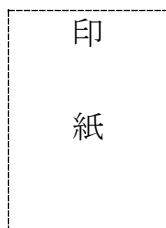

契 約 書 (案)

分任支出負担行為担当官 北海道地方環境事務所釧路自然環境事務所長 岡野 隆宏
(以下「甲」という。)は、

(以下「乙」という。)と

「令和7年度(繰越)釧路湿原国立公園エゾシカ対策業務」(以下「業務」という。)について、次の条項により契約を締結する。

(契約の内容)

第1条 乙は、別添の仕様書及び提案書に基づき業務を行うものとする。

(契約金額)

第2条 契約金額は金 円(うち消費税及び地方消費税の額 円)
とする。

(履行期限及び納入場所)

第3条 履行期限及び納入場所は次のとおりとする。

履行期限 令和9年3月25日

納入場所 環境省北海道地方環境事務所釧路自然環境事務所

(契約保証金)

第4条 甲は、この契約の保証金を免除するものとする。

(再委任等の制限)

第5条 乙は、業務の処理を他人(乙の子会社(会社法(平成17年法律第86号)第2条第3号に規定する子会社をいう。)である場合も含む。)に委託し、又は請け負わせてはならない。但し、書面により甲の承諾を得たときはこの限りではない。

(監督)

第6条 乙は、甲の指示監督により業務を行うものとする。

2 業務の遂行にあたって疑義又は不明の点が生じたときは、甲の指示に従うものとする。

(検査及び引渡し)

第7条 乙は、業務の全部を完了したときは業務終了報告書を作成し、その旨を書面により甲に通知しなければならない。

2 甲は、前項の通知を受けたときは、その日から10日以内に検査を行い、検査に合格した後、乙が成果物の引渡しを申出たときは、直ちにその引渡しを受けなければならない。

3 乙は、前項の検査に合格しないときは直ちに修補して甲の検査を受けなければならない。この場合においては、前項の期間は甲が乙から修補を終了した旨の通知を受けた日から起算する。

(契約金額の支払い)

第8条 乙は、前条第2項の検査に合格したときは、契約金額（この契約の締結後、契約金額の変更があった場合には、変更後の契約金額。以下同じ。）の支払いを請求するものとする。

2 甲は、前項の規定による請求を受けたときは、その日から起算して30日以内（以下「約定期間」という。）に契約金額を支払わなければならない。

(支払遅延利息)

第9条 甲は、第8条の約定期間内に契約金額を乙に支払わない場合は、約定期間満了の日の翌日から支払いをする日までの日数に応じ、契約金額に対し、政府契約の支払遅延に対する遅延利息の率を定める告示により財務大臣が決定する率を乗じて計算した金額を遅延利息として乙に支払わなければならない。ただし、約定期間内に支払わないことが、天災地変等甲の責に帰すことのできない事由によるときは、当該事由の継続する期間は、遅延利息の算定日数に算入しないものとする。

(仕様書等の変更)

第10条 甲は、必要があると認めるときは、仕様書等の変更内容を乙に通知して、仕様書等を変更することができる。この場合において、甲は、必要があると認められるときは履行期限若しくは契約金額を変更し、又は乙に損害を及ぼしたときは必要な費用を負担しなければならない。

(業務の中止)

第11条 天災地変その他止むを得ない事由により、業務の遂行が困難となったときは、乙は、甲と協議の上契約の解除を行うものとする。

2 前項の規定により契約を解除するときは、第7条から第9条までの規定に準じ精算する。

(契約の解除)

第12条 甲は、次の各号の一に該当するときは、催告することなくこの契約の全部又は一部を解除することができる。

一 乙の責に帰する事由により、乙がこの契約の全部又は一部を履行する見込みがないと認められるとき。

二 乙が第5条、第19条又は第19条の2若しくは第20条の規定に違反したとき。

三 乙又はその使用人が甲の行う監督及び検査に際し不正行為を行い、又は監督官等の職務の執行を妨げたとき。

四 履行期限内に業務終了報告書の提出がなかったとき。

2 甲は、乙が次の各号の一に該当すると認められるときは、催告することなくこの契約を解除することができる。

一 法人等（個人、法人又は団体をいう。）の役員等（個人である場合はその者、法人である場合は役員又は支店若しくは営業所（常時契約を締結する事務所をいう。）の代表者、団体である場合は代表者、理事等、その他経営に実質的に関与している者を

いう。)が、暴力団(暴力団員による不当な行為の防止等に関する法律(平成3年法律第77号)第2条第2号に規定する暴力団をいう。以下同じ)又は暴力団員(同法第2条第6号に規定する暴力団員をいう。以下同じ。)であるとき。

- 二 役員等が、自己、自社若しくは第三者の不正の利益を図る目的、又は第三者に損害を加える目的をもって、暴力団又は暴力団員を利用するなどしているとき。
 - 三 役員等が、暴力団又は暴力団員に対して、資金等を供給し、又は便宜を供与するなど直接的あるいは積極的に暴力団の維持、運営に協力し、若しくは関与しているとき。
 - 四 役員等が、暴力団又は暴力団員であることを知りながらこれを不当に利用するなどしているとき。
 - 五 役員等が、暴力団又は暴力団員と社会的に非難されるべき関係を有しているとき。
- 3 甲は、乙が自ら又は第三者を利用して次の各号の一に該当する行為をした場合は、催告することなくこの契約を解除することができる。
- 一 暴力的な要求行為
 - 二 法的な責任を超えた不当な要求行為
 - 三 取引に関して脅迫的な言動をし、又は暴力を用いる行為
 - 四 偽計又は威力を用いて甲等の業務を妨害する行為
 - 五 その他前各号に準ずる行為

(再受任者等に関する契約解除)

- 第13条 乙は、契約後に再受任者等(再受任者及び共同事業実施協力者並びに乙、共同事業実施協力者又は再受任者が当該契約に関して個別に契約する場合の当該契約の相手方をいう。以下同じ。)が第12条第2項及び第3項の一に該当する者(以下「解除対象者」という。)であることが判明したときは、直ちに当該再受任者等との契約を解除し、又は再受任者等に対し契約を解除させるようにしなければならない。
- 2 甲は、乙が再受任者等が解除対象者であることを知りながら契約し、若しくは再受任者等の契約を承認したとき、又は正当な理由がないのに前項の規定に反して当該再受任者等との契約を解除せず、若しくは再受任者等に対し契約を解除させるための措置を講じないときは、催告することなくこの契約を解除することができる。

(違約金等)

- 第14条 甲が第12条又は前条第2項の規定により契約の全部又は一部を解除した場合は、乙は契約金額の100分の10に相当する額を違約金として甲の指定する期間内に支払わなければならない。
- 2 次に掲げる者が契約を解除した場合は、乙は契約金額の100分の10に相当する額を違約金として甲の指定する期間内に支払わなければならない。
- 一 乙について破産手続開始の決定があった場合において、破産法(平成16年法律第75号)の規定により選任された破産管財人
 - 二 乙について更生手続開始の決定があった場合において、会社更生法(平成14年法律第154号)の規定により選任された管財人
 - 三 乙について再生手続開始の決定があった場合において、民事再生法(平成11年法律第225号)の規定により選任された再生債務者等
- 3 乙が、次に掲げる場合のいずれかに該当したときは、乙は、甲の請求に基づき、契約金額の100分の10に相当する額を違約金として甲の指定する期間内に支払わなければならない。
- 一 この契約に関し、乙が私的独占の禁止及び公正取引の確保に関する法律(昭和22

年法律第54号。以下「独占禁止法」という。)第3条の規定に違反し、又は乙が構成事業者である事業者団体が独占禁止法第8条第1号の規定に違反したことにより、公正取引委員会が乙に対し、独占禁止法第7条の2第1項(独占禁止法第8条の3において準用する場合を含む。)の規定に基づく課徴金の納付命令(以下「納付命令」という。)を行い、当該納付命令が確定したとき(確定した当該納付命令が独占禁止法第63条第2項の規定により取り消された場合を含む。)

二 納付命令又は独占禁止法第7条若しくは第8条の2の規定に基づく排除措置命令(これらの命令が受注者又は受注者が構成事業者である事業者団体(以下「乙等」という。)に対して行われたときは、乙等に対する命令で確定したものをいい、乙等に対して行われていないときは、各名宛人に対する命令全てが確定した場合における当該命令をいう。次号において「納付命令又は排除措置命令」という。)において、この契約に関し、独占禁止法第3条又は第8条第1号の規定に違反する行為の実行としての事業活動があったとされたとき。

三 納付命令又は排除措置命令により、乙等に独占禁止法第3条又は第8条第1号の規定に違反する行為があったとされた期間及び当該違反する行為の対象となった取引分野が示された場合において、この契約が、当該期間(これらの命令に係る事件について、公正取引委員会が乙に対し納付命令を行い、これが確定したときは、当該納付命令における課徴金の計算の基礎である当該違反する行為の実行期間を除く。)に入札(見積書の提出を含む。)が行われたものであり、かつ、当該取引分野に該当するものであるとき。

四 この契約に関し、乙(法人にあっては、その役員又は使用人を含む。)の刑法(明治40年法律第45号)第96条の6又は独占禁止法第89条第1項若しくは第95条第1項第1号に規定する刑が確定したとき。

4 乙が前三項の違約金を甲の指定する期間内に支払わないときは、乙は、当該期間を経過した日から支払いをする日までの日数に応じ、年3パーセントの割合で計算した額の遅延利息を甲に支払わなければならない。

5 第1項、第2項及び第3項の規定は、甲に生じた実際の損害の額が違約金の額を超える場合において、甲がその超える分の損害を損害金として請求することを妨げない。

(損害賠償)

第15条 甲は、第12条又は第13条第2項の規定によりこの契約を解除した場合は、これにより乙に生じた損害について、何ら賠償ないし補償することは要しない。

(表明確約)

第16条 乙は、第12条第2項及び第3項のいずれにも該当しないことを表明し、かつ、将来にわたっても該当しないことを確約する。

2 乙は、解除対象者を再受任者等としないことを確約する。

(不当介入に関する通報・報告)

第17条 乙は、自ら又は再受任者等が、暴力団、暴力団員、社会運動・政治運動標ぼうゴロ等の反社会的勢力から不当要求又は業務妨害等の不当介入(以下「不当介入」という。)を受けた場合は、これを拒否し、又は再受任者等をして、これを拒否させるとともに、速やかに不当介入の事実を甲に報告するとともに、警察への通報及び捜査上必要な協力を行うものとする。

(担保責任)

第18条 甲は、第7条の規定により引渡しを受けた後1年以内に契約の内容に適合しないものであることを発見したときは、契約不適合である旨を乙に通知し、修補又は既に支払った契約金額の一部を返還させることができるものとする。

(秘密の保全)

第19条 乙は、この契約の履行に際し知得した相手方の秘密を第三者に洩らし又は他の目的に利用してはならない。

(個人情報の取扱い)

第19条の2 乙は、甲から預託された個人情報（生存する個人に関する情報であつて、当該情報に含まれる氏名、生年月日その他の記述又は個人別に付された番号、記号その他の符号により当該個人を識別できるもの（当該情報のみでは識別できないが、他の情報と照合することができ、それにより当該個人を識別できるものを含む。）をいう。）及び特定個人情報（マイナンバー（個人番号）をその内容に含む個人情報をいう。）（以下、「個人情報」という。）については、善良なる管理者の注意をもって取り扱わなければならない。

2 乙は、甲から預託された個人情報を取り扱わせる業務を再委任等する場合は、事前に甲の承認を得るとともに、本条に定める、甲が乙に求めた個人情報の適切な管理のために必要な措置と同様の措置を当該再受任者等も講ずるように求め、かつ当該再受任者等が約定を遵守するよう書面で義務づけなければならない、承認を得た再受任者等の変更及び再受任者等が再々委任等を行う場合についても同様とする（以下、承認を得た再受任者等を単に「再受任者等」という。）。

3 乙は、前項の承認を受けようとする場合は、あらかじめ書面により甲の承諾を得なければならない。

4 乙は個人情報の取扱いに係る業務を派遣労働者によって行わせる場合には、労働者派遣契約書に秘密保持義務等個人情報の取扱いに関する事項を明記しなければならない。

5 乙は、個人情報を取り扱う従事者の明確化、従事者に対する監督・教育を行うものとする。

6 乙は、次の各号に掲げる行為をしてはならない。ただし、事前に甲の承認を得た場合はこの限りでない。

一 甲から預託された個人情報を第三者（前項記載の書面の合意をした再受任者等を除く。）に提供し、又はその内容を知らせること。

二 甲から預託された個人情報について、甲が示した利用目的（特に明示がない場合は本契約の目的）の範囲を超えて使用し、複製し、又は改変すること。

三 特定個人情報を取り扱う業務において、乙（再受任者等があるときは再受任者等を含む。）の事務所、事業場等から外部に特定個人情報を持ち出すこと。

7 乙は、甲から預託された個人情報を取り扱う場合には、責任者及び取扱者の管理及び実施体制、個人情報の管理の状況についての検査に関する事項等の必要な事項について定めた書面を甲に提出するとともに、個人情報の漏えい、滅失、毀損の防止その他の個人情報の適切な管理（再受任者等による管理を含む。）のために必要な措置を講じなければならない。

8 甲は、個人情報の秘匿性等その内容やその量等に応じて必要があると認めるときは、所属の職員に、乙（再受任者等があるときは再受任者等を含む。）の事務所、事業場等において、甲が預託した個人情報の管理が適切に行われているか等について実地検査等

の調査をさせ、乙に対し必要な指示をさせることができる。

- 9 乙は、業務の完了又は契約解除等により、甲が預託した個人情報が含まれる紙媒体及び電子媒体（これらの複製を含む。）が不要になった場合には、速やかに甲に返却又は破砕、溶解及び焼却等の方法により個人情報を復元困難及び判読不可能な方法により廃棄若しくは消去し、その旨を書面により甲に報告しなければならない。ただし、甲が別段の指示をしたときは、乙はその指示に従うものとする。
- 10 乙は、甲から預託された個人情報の漏えい、滅失、毀損、不正使用、その他本条に違反する事実を認識した場合には、直ちに自己の費用及び責任において被害の拡大防止等のため必要な措置を講ずるとともに、甲に当該事実が発生した旨、並びに被害状況、復旧等の措置及び本人（個人情報により識別されることとなる特定の個人）への対応等について直ちに報告しなければならない。また、甲から更なる報告又は何らかの措置・対応の指示を受けた場合には、乙は当該指示に従うものとする。
- 11 乙は、甲から預託された個人情報以外に、業務に関して自ら収集又は作成した個人情報については、個人情報の保護に関する法律（平成15年法律第57号）及び行政手続きにおける特定の個人を識別するための番号の利用等に関する法律（平成25年法律第27号）に基づいて取り扱うこととし、甲が別段の指示をしたときは当該指示に従うものとする。
- 12 乙は、乙又は再受任者等の責めに帰すべき事由により、業務に関連する個人情報（甲から預託された個人情報を含む。）の漏えい、滅失、毀損、不正使用、その他本条に係る違反等があった場合は、これにより甲又は第三者に生じた一切の損害について、賠償の責めを負う。
- 13 本条の規定は、本契約又は業務に関連して乙又は再受任者等が甲から預託され、又は自ら取得した個人情報について、業務を完了し、又は解除その他の理由により本契約が終了した後であっても、なおその効力を有する。

（債権譲渡の禁止）

第20条 乙は、この契約によって生じる権利又は義務の全部若しくは一部を甲の承諾を得た場合を除き第三者に譲渡し、又は承継させてはならない。ただし、信用保証協会及び中小企業信用保険法施行令（昭和25年政令第350号）第1条の3に規定する金融機関に対して売掛債権を譲渡する場合にあっては、この限りではない。

（紛争又は疑義の解決方法）

第21条 この契約について、甲乙間に紛争又は疑義を生じた場合には、必要に応じて甲乙協議して解決するものとする。

本契約の証として本書2通を作成し、当事者記名押印のうえ、各自1通を保有する。

令和8年 月 日

甲 住 所 北海道釧路市幸町10丁目3番地 釧路地方合同庁舎4階

氏 名 分任支出負担行為担当官
北海道地方環境事務所
釧路自然環境事務所長 岡野 隆宏 

乙 住 所
氏 名 

令和7年度（繰越）釧路湿原国立公園エゾシカ対策業務 仕様書

1. 件名

令和7年度（繰越）釧路湿原国立公園エゾシカ対策業務

2. 業務の目的

1990年代以降、釧路湿原を利用するエゾシカは増加傾向にあり、採食や踏み荒しによる指定植物等の保全上重要な湿原植生に影響を及ぼしている。平成26～28年度の環境研究総合推進費事業「釧路湿原にて超高密度化状態となったシカの管理を成功させる戦略と戦術（酪農学園大学、北海道総合研究機構、釧路公立大学）」により、釧路湿原内の約66%のエゾシカ個体が通年湿原内に留まることが示唆され、湿原内での個体数調整が不可欠であると指摘された。このような状況を踏まえ、環境省では平成28年4月に釧路湿原生態系維持回復事業計画を策定し、エゾシカの個体数調整を含めた総合的なエゾシカ対策を実施していくこととした。

釧路湿原生態系維持回復事業実施計画（第1期）の計画期間（平成30年4月～令和4年3月）には、新釧路川の右岸堤防沿いにおいて累計301頭のエゾシカを捕獲した。一方、令和7年度の航空カウント調査（令和7年2月実施）の結果、釧路湿原内のエゾシカ生息密度は14.6頭/km²、越冬個体数は約4,900頭と推定され、平成27年の調査結果のおよそ2倍、令和2年度とほぼ同数値となり、高密度状態が依然として続いていることが明らかとなった。釧路湿原の生態系を維持・回復するためには、釧路湿原を利用するエゾシカの個体数を減少させていく必要があるが、捕獲困難地も含まれ、全域での個体数調整が困難である。

そのため、令和4年4月に新たに策定した釧路湿原生態系維持回復事業実施計画（第2期）（以下、「第2期実施計画」という。）では、計画対象地域を3地区に区分し、地域特性に応じた捕獲対策を進めることとした。

本業務は、第2期実施計画に基づき、エゾシカの捕獲対策を実施するとともに、令和8年度で現行の実施計画の期間が満了することを踏まえて、次期実施計画の策定に向けた検討を行う。

3. 業務の内容

（1）実施計画（第2期）の総括

実施計画期間内におけるエゾシカ捕獲及びモニタリング調査（ロードセンサス・航空カウント調査）の結果を精査して取りまとめる。また、検討会議での議論等を踏まえ、捕獲対策や各モニタリング手法の課題を整理し、改善策を検討する。

（2）次期計画策定に向けた検討

①文献調査

次期計画における釧路湿原のエゾシカの生息状況等に関するモニタリング方針の検討にあたり、国内及び海外事例の文献調査を行う。

②有識者ヒアリング

環境省担当官が指定する2名の専門家（大学教授級：2名：各2時間程度）にヒアリングを行い、捕獲対策の実施方針及びエゾシカの生息状況把握の実施方針等について助言を得ることとする。

ヒアリングは、原則として対面で行うこと。また、ヒアリングを受けた専門家に対しては、謝金（大学教授級 15,400 円/回）を支払うこと。

③次期実施計画（案）の作成

(1) (2) ①②の実施結果やこれまでの検討会議での議論を踏まえ、エゾシカの捕獲対策及び生息状況モニタリング等の部分における次期実施計画（案）を作成する。

(3) エゾシカ捕獲対策の実施

第2期実施計画に基づくA地区（雪裡川から西側の区域）内の右岸堤防沿いにおいて、大型囲い罠1基（誘導路付き）、及び中型囲い罠計2基を使用し、エゾシカの捕獲を実施する。使用する囲い罠は、大型囲い罠が周囲長50～60m程度、中型囲い罠が周囲長30m程度の大きさであり、双方とも生体捕獲・搬出が可能な構造とする（別紙1参照）。また、大型囲い罠および中型囲い罠の周辺において冬季にタンチョウが利用しない場所を想定し、くくり罠10基を運用して捕獲を実施する。

・罠及び補助資材

下記表を参照し、捕獲に必要な資材等を請負者にて準備すること。なお、一部環境省保有の資材を貸与する。

使用する資材一覧

大型囲い罠：1基分	中型囲い罠：2基分
<ul style="list-style-type: none">・ 囲い区（環境省より貸与）・ 追い込み区×2 （うち1基は環境省より貸与）・ 誘導路・ トリガーユニット・ ポータブルバッテリー・ 自動撮影カメラ×2台	<ul style="list-style-type: none">・ 囲い区×2・ 追い込み区×2・ トリガーユニット×2・ ポータブルバッテリー×2・ 自動撮影カメラ×4台

① 設置位置：（詳細は別紙2参照）

大型囲い罠の設置・撤去においては、別途発注する「令和8年度釧路湿原生態系維持回復事業エゾシカ捕獲罠設置工事」で行う。当該工事の受注者及び環境省担当官と事前に協議の上、罠の具体的な設置位置や時期等を決定すること。

② 実施に伴う作業内容等

実施時期	捕獲手法	作業内容等
10-2月の期間 : 60日程度	大型囲い罟 +誘導路 (1基)	◆誘引 罟内部・周辺で40回程度給餌(1回40kg程度)を行う。 エゾシカの誘引状況の確認のため、罟の内外に自動撮影カメラを設置(計2基)すること。 ◆捕獲 捕獲回数は、5回程度とする。
10-1月:120日程度	中型囲い罟(2基)	◆誘引 罟内部及び周辺で罟1基あたり80回程度給餌(1回30kg程度)を行う。 エゾシカの誘引状況の確認のため、罟の内外に自動撮影カメラを設置(計4基)すること。 ◆捕獲 捕獲回数は、2基で計12回程度とする
秋季	麻酔銃等	◆捕獲 秋期に囲い罟及びその周辺に集まるオスジカの排除を目的とし、麻酔銃等を使用した捕獲を実施する。(捕獲目標3頭程度) 上記捕獲手法による薬品および消耗品による費用を本業務で負担する。 実施回数は3回程度、人員規模は2名程度とする。
冬季	くくり罟	◆誘引 大型・中型囲い罟の周辺で冬季にタンチョウが利用しない場所において2日程度(1回20kg程度) ◆捕獲 くくり罟10基を使用し、4日設置する

③ 除雪作業

捕獲試験の実施にあたっては、積雪状況に応じて右岸堤防の除雪を行うこと。回数は計2回程度とする。

<留意点>

- ・本業務は、別途発注する「令和8年度釧路湿原生態系維持回復事業エゾシカ捕獲罟設置工

事」の受注者と調整・連携の上、実施するものとし、効果的な捕獲実施に努めること。特に、囲い罠のメインゲートに設置する落下扉は、捕獲作業及び成果に直接関係するため、本業務の請負者が設置すること。

- ・ 捕獲したエゾシカは、原則として有効活用事業者等は無償で引き渡すこととする。なお、エゾシカの処分費用が生じた場合には受注者により支払うこと。
- ・ 有効活用事業者等に引き渡し又は処分した際の記録書面（写しでも可）を提出するとともに、エゾシカの生死状況及び性別の内訳を報告すること。可能な限り、当歳仔の性判別も行うこと。
- ・ タンチョウ等の希少野生動物及び公園利用者等に十分配慮し、事故防止のための安全対策（罠内への立入禁止措置等）を徹底すること。
- ・ ノイズ及びヒグマが確認されるなど対応を要する事態が発生した場合は、速やかに環境省担当官に連絡、協議の上、必要な対策を講じること。
- ・ 万が一事故が発生した場合は直ちに怪我人等への対応に当たるほか、環境省担当官へ報告すること。
- ・ 餌はビートパルプペレット等、外来植物の国立公園内への侵入・定着の可能性が低いものを使用すること。
- ・ 作業場所及び既設の工作物等に損害を与えないように十分に配慮し、もし工作物等に損害を与えた場合は、速やかに環境省担当官に報告し、受注者の責任による損害については速やかに現状復旧を行い、当該復旧に係る費用を負担すること。
- ・ 本業務の実施に当たり、釧路川右岸堤防の管理者（北海道開発局釧路開発建設部釧路河川事務所）及び幌呂川さけ・ます捕獲場の管理者（一般社団法人十勝釧路管内さけ・ます増殖事業協会）から指示等があった際は従うこと。
- ・ 環境省担当官の指示に従い、本業務の実施に必要な届出等の書類作成を行うこと。
- ・ 出水時には、環境省担当官の指示により、緊急に撤去を行う場合がある。

（４）ロードセンサスの実施及び捕獲効果・タンチョウの利用状況の検証

捕獲試行前後におけるエゾシカの生息状況の変化及び希少野生生物であるタンチョウの利用状況を把握するために、右岸堤防道路を対象に10月から2月にかけて月2日、1日あたり2回（日の出直後・日没前 計20回程度）のロードセンサスを実施する。調査方法は、調査対象範囲を車で低速走行し、目視（及び双眼鏡）で発見したエゾシカ、及びタンチョウをカウントするほか、エゾシカの位置や群れサイズ等を地図上に記録すること。

調査結果に基づき、囲い罠及びくくり罠による捕獲効果を検証すること。また、タンチョウの利用状況を検証し、くくり罠によるタンチョウの錯誤捕獲防止策について検討すること。

（５）業務打合せ

業務開始時に1回、業務期間中に2回、計3回程度打合せを行うこととする。

（６）会議への出席及び資料の作成

（１）～（４）について取りまとめて会議資料（A4判両面10頁程度、計50部程度）を作成し、釧路湿原エゾシカ対策検討会議（8月～9月、2月、釧路市内で2回開催予定）に出席して本業務

に係る技術的な内容等について説明を行い、環境省担当官を補佐すること。会議の開催運営等は「令和8年度釧路湿原生態系維持回復事業エゾシカによる植生への影響調査業務」において実施されることから、当該業務受注者と連携を取り、円滑な会議対応を行うこと。

(7) 報告書の作成

上記(1)～(6)の内容を取りまとめ、報告書を作成する。

また、本業務に関する(表やグラフの元となる)調査等の生データは、すべて電子ファイルとして分かりやすく整理し、データ説明を付して調査成果ファイルとしてまとめて提出すること。

4. 業務履行期限

令和9年3月25日(木)まで

5. 成果物

紙媒体：報告書 3部(A4判 50頁程度)

電子媒体：報告書の電子データを収納したDVD-R 2枚(セット)

報告書等及びその電子データの仕様及び記載事項等は、別添によること。

提出場所：環境省北海道地方環境事務所釧路自然環境事務所

6. 著作権等の扱い

(1) 成果物に関する著作権、著作隣接権、商標権、商品化権、意匠権及び所有権(以下「著作権等」という。)は、納品の完了をもって請負者から環境省に譲渡されたものとする。

(2) 請負者は、自ら制作・作成した著作物に対し、いかなる場合も著作権者人格権を行使しないものとする。

(3) 成果物の中に請負者が権利を有する著作物等(以下「既存著作物」という。)が含まれている場合、その著作権は請負者に留保されるが、可能な限り、環境省が第三者に二次利用することを許諾することを含めて、無償で既存著作物の利用を許諾する。

(4) 成果物の中に第三者の著作物が含まれている場合、その著作権は第三者に留保されるが、請負者は可能な限り、環境省が第三者に二次利用することを許諾することを含めて、第三者から利用許諾を取得する。

(5) 成果物納品の際には、第三者が二次利用できる箇所とできない箇所の区別がつくように留意するものとする。

(6) 納入される成果物に既存著作物等が含まれる場合には、請負者が当該既存著作物の使用に必要な費用の負担及び使用許諾契約等に係る一切の手続を行うものとする。

7. 情報セキュリティの確保

請負者は、下記の点に留意して、情報セキュリティを確保するものとする。

(1) 請負者は、請負業務の開始時に、請負業務に係る情報セキュリティ対策とその実施方法及び管理体制について環境省担当官に書面で提出すること。

(2) 請負者は、環境省担当官から要機密情報を提供された場合には、当該情報の機密性の格付けに応じて適切に取り扱うための措置を講ずること。

また、請負業務において請負者が作成する情報については、環境省担当官からの指示に応じて適切に取り扱うこと。

(3) 請負者は、環境省情報セキュリティポリシーに準拠した情報セキュリティ対策の履行が不十分と見なされるとき又は請負者において請負業務に係る情報セキュリティ事故が発生したときは、必要に応じて環境省担当官の行う情報セキュリティ対策に関する監査を受け入れること。

(4) 請負者は、環境省担当官から提供された要機密情報が業務終了等により不要になった場合には、確実に返却し又は廃棄すること。また、請負業務において請負者が作成した情報についても、環境省担当官からの指示に応じて適切に廃棄すること。

(5) 請負者は、請負業務の終了時に、本業務で実施した情報セキュリティ対策を報告すること。

(参考) 環境省情報セキュリティポリシー

<https://www.env.go.jp/other/gyosei-johoka/sec-policy/full.pdf>

8. その他

(1) 請負者は、本仕様書に疑義が生じたとき、本仕様書により難い事由が生じたとき、あるいは本仕様書に記載のない細部については、環境省担当官と速やかに協議しその指示に従うこと。

(2) 本仕様書に記載の業務の実施内容（人数・回数の増減を含む。）に変更が生じたときは、必要に応じて変更契約を行うものとする。

(3) 本業務を行うに当たって、入札参加希望者は、必要に応じて「令和7年度釧路湿原国立公園エゾシカ捕獲対策業務」及び「令和7年度釧路湿原生態系回復事業エゾシカ航空カウント等調査業務」に係る資料を、所定の手続きを経て環境省内で閲覧することを可能とする。資料閲覧を希望する者は、以下の連絡先に予め連絡の上、訪問日時及び閲覧希望資料を調整すること。

ただし、コピーや写真撮影等の行為は禁止する。また、閲覧を希望する資料であっても「令和7年度釧路湿原国立公園エゾシカ捕獲対策業務」及び「令和7年度釧路湿原生態系回復事業エゾシカ航空カウント等調査業務」における情報セキュリティ保護等の観点から、掲示できない場合がある。

連絡先：環境省北海道地方環境事務所釧路自然環境事務所 総務課（TEL:0154-32-7500）

(別添)

1. 報告書等の仕様及び記載事項

報告書等の仕様は、契約締結時においての国等による環境物品等の調達に関する法律（平成12年法律第100号）第6条第1項の規定に基づき定められた環境物品等の調達の推進に関する基本方針の「印刷」の判断の基準を満たすこと。

なお、「資材確認票」及び「オフセット印刷又はデジタル印刷の工程における環境配慮チェックリスト」を提出するとともに、印刷物にリサイクル適性を表示する必要がある場合は、以下の表示例を参考に、裏表紙等に表示すること。

リサイクル適性の表示：印刷用の紙にリサイクルできます

この印刷物は、グリーン購入法に基づく基本方針における「印刷」に係る判断の基準にしたがい、印刷用の紙へのリサイクルに適した材料[Aランク]のみを用いて作製しています。

なお、リサイクル適性が上記と異なる場合は環境省担当官と協議の上、基本方針(<https://www.env.go.jp/policy/hozen/green/g-law/net/kihonhoushin.html>)を参考に適切な表示を行うこと。

2. 電子データの仕様

電子データの仕様については下記によるものとする。ただし、仕様書において、下記とは異なる仕様によるものとしている場合や、環境省担当官との協議により、下記とは異なる仕様で納品することとなった場合は、この限りでない。

(1) Microsoft 社 Windows11 上で表示可能なものとする。

(2) 使用するアプリケーションソフトについては、以下のとおりとする。

- ・文章；Microsoft 社 Word
- ・計算表；表計算ソフト Microsoft 社 Excel
- ・プレゼンテーション資料；Microsoft 社 PowerPoint
- ・画像：PNG 形式又は JPEG 形式
- ・音声・動画：MP3 形式、MPEG2 形式 又は MPEG4 形式

(3) (2) による成果物に加え、「PDF ファイル形式 (PDF/A-1、PDF/A-2 又は PDF1.7)」による成果物を作成すること。

(4) 以上の成果物の格納媒体は DVD-R 又は CD-R (以下「DVD-R 等」という。仕様書において、DVD-R 等以外の媒体が指定されている場合や、環境省担当官との協議により、DVD-R 等以外の媒体に格納することとなった場合は、この限りでない。) とする。業務実施年度及び契約件名等を収納ケース及び DVD-R 等に必ずラベルにより付記すること。

(5) 文字ポイント等、統一的な事項に関しては環境省担当官の指示に従うこと。

3. その他

成果物納入後に請負者側の責めによる不備が発見された場合には、請負者は無償で速やかに必要な措置を講ずること。

大型囲い罫概要図
(周囲長 50~60m 程度)

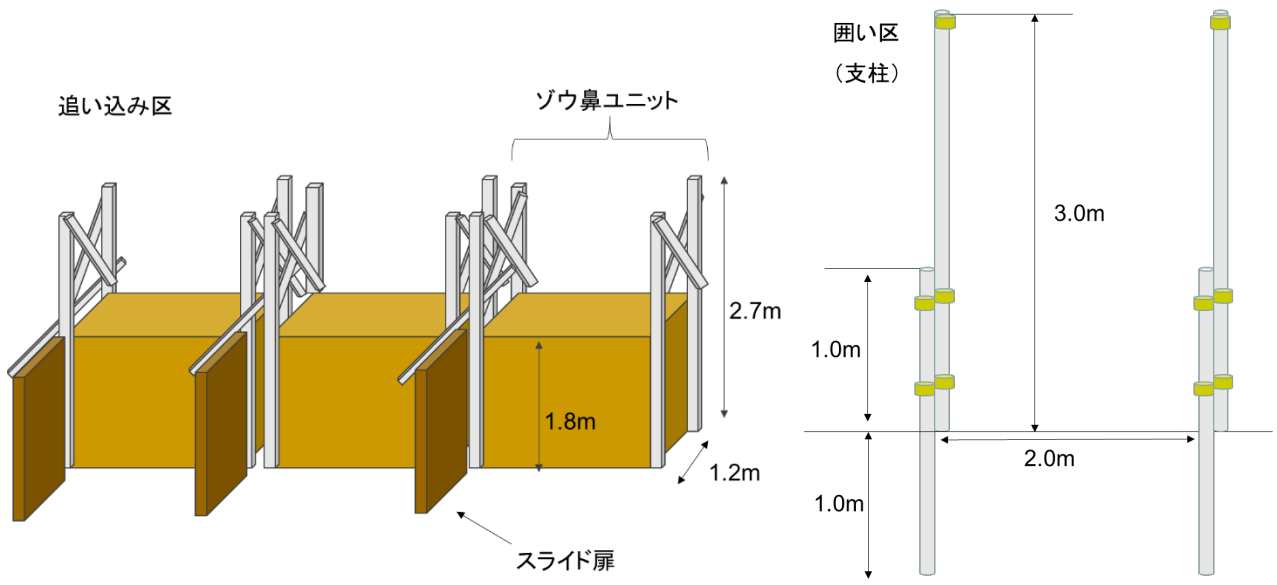
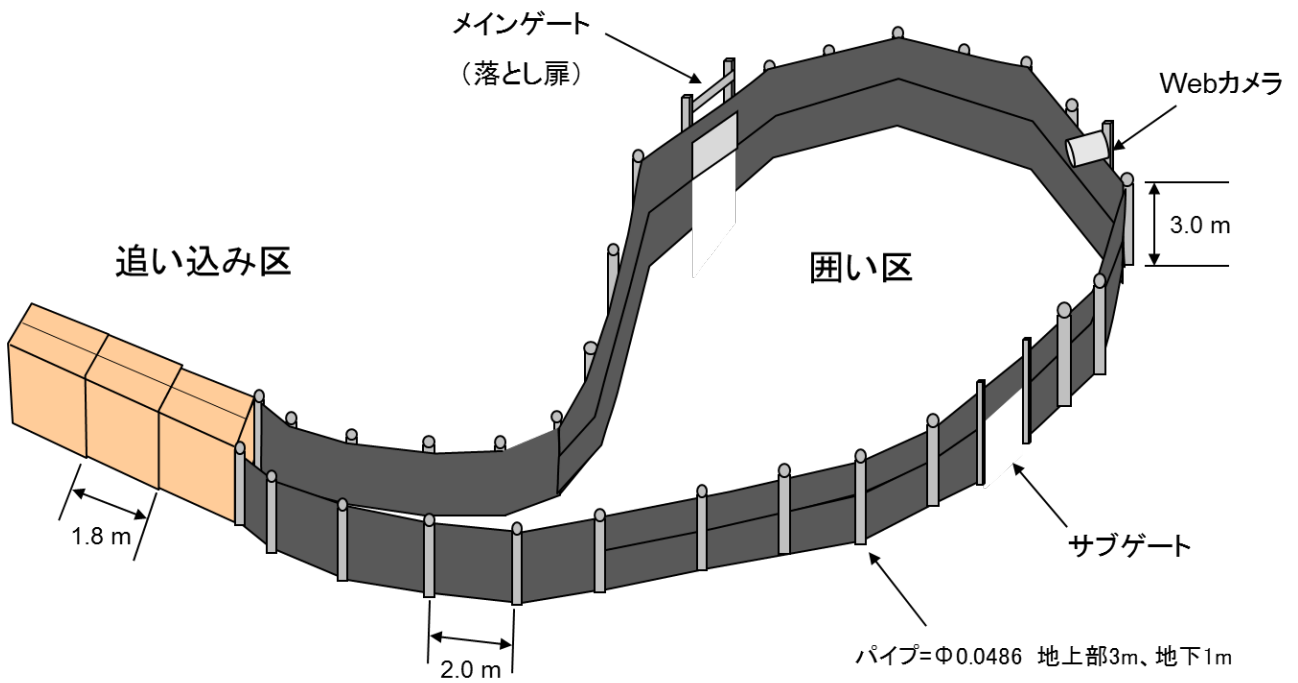

誘導路概要図

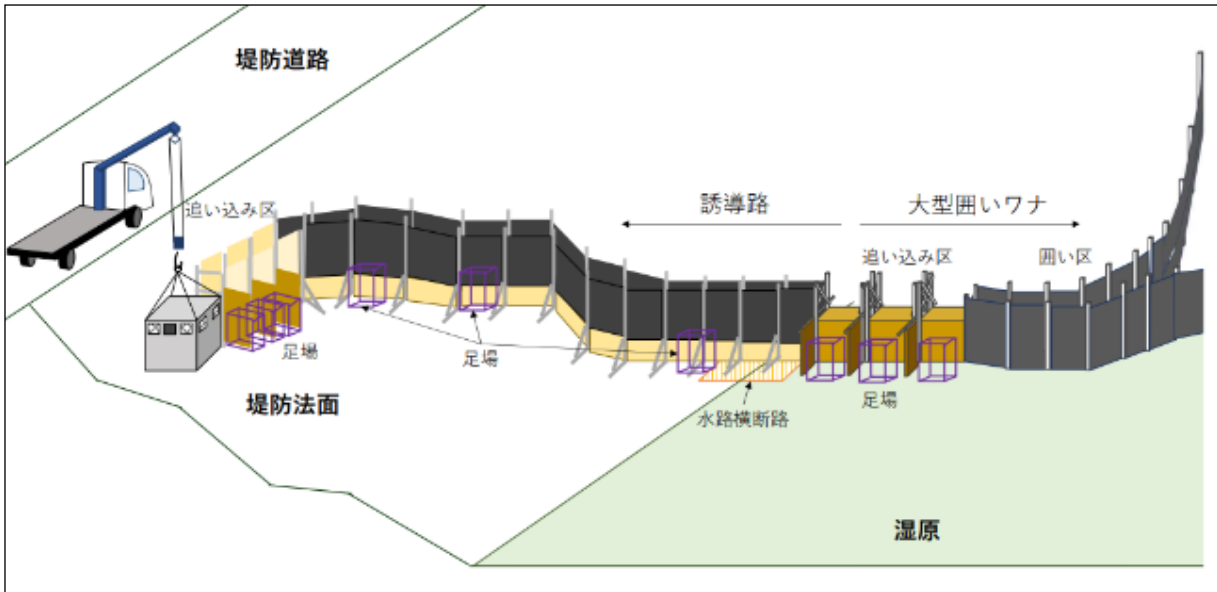

大型囲い罟の写真



中型囲い罟の写真



罾設置位置予定図

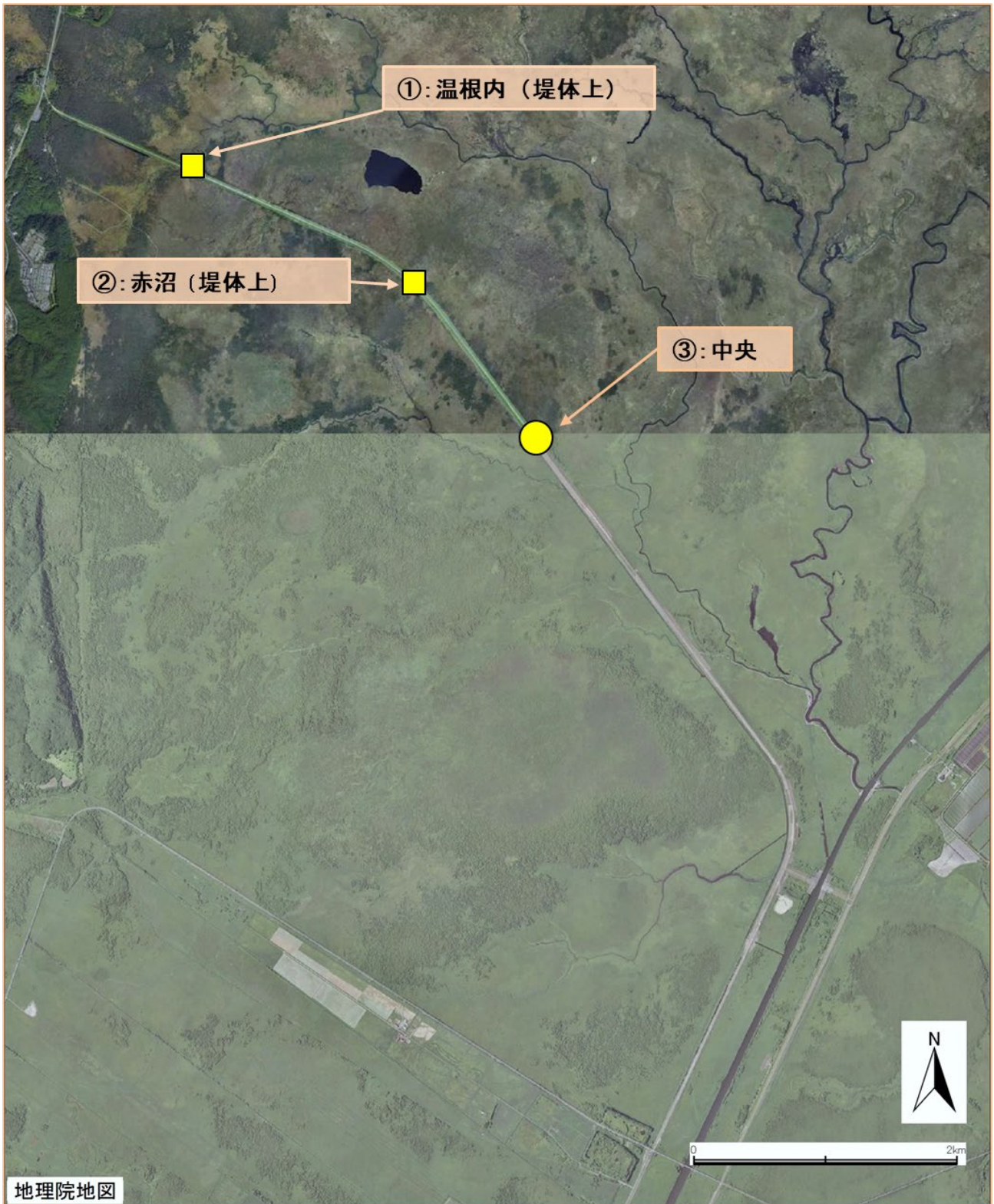

● 大型罾 ■ 中型罾

令和7年度（繰越）釧路湿原国立公園エゾシカ対策業務
に関する提案書作成・審査要領

釧路自然環境事務所

本書は、令和7年度（繰越）釧路湿原国立公園エゾシカ対策業務に関する提案書の作成、審査等の要領を提示するものである。

I 提案書作成要領

1. 提案書の構成及び作成方法

以下に、「令和7年度（繰越）釧路湿原国立公園エゾシカ対策業務に関する提案書の評価基準表」（以下「評価基準表」という。）から「評価項目」及び「要求要件」を転載する。

評価項目			要求要件
大項目	中項目	小項目	
0 仕様書の遵守			仕様書に規定する業務の目的や作業事項に反し、又は矛盾する提案がないこと。
1 業務の基本方針			仕様書を踏まえ、業務の実施に当たっての基本方針を記述すること。
2 業務の実施方法			
	2.1	仕様書 3.(3)に係る業務内容	罠い罠及びくくり罠による捕獲を効果的・効率的に行うための作業ポイント及び留意点等について具体的に提案すること。
	2.2	仕様書 3.(4)に係る業務内容	罠い罠及びくくり罠によるエゾシカの捕獲効果、およびタンチョウの利用状況の把握方法について具体的に提案すること。
	2.3	追加的業務の提案	本業務の目的を達成するために必要と考えられる追加的業務の提案があれば、具体的に記述すること。
3 業務の実施計画			仕様書及び追加的業務（提案がある場合）に係る作業事項を作業進行予定表にまとめること。
4 業務の実施体制			

	<p>4.1 執行体制、役割分担等</p>	<p>業務の実施体制について、責任者の氏名・役職、従事者の役割分担、従事者数、内・外部の協力体制等を表にまとめること。</p>
	<p>4.2 従事者の実績、能力、資格等</p>	<p>業務に従事する者の類似業務(エゾシカ(ニホンジカ)の管理対策検討に関する業務)の直近10年の実績、本業務に関係する能力の資料、資格等を明示すること。</p> <p>また、本業務に従事する主たる担当者の業務従事期間中における本業務以外の手持ち業務の状況を記載すること。</p>
<p>5 組織の実績</p>		<p>過去10年間に北海道内において、エゾシカの管理対策検討に関する業務の実績があれば、業務名、それぞれの概要等を記載すること。</p>
<p>6 組織の環境マネジメントシステム認証取得等の状況</p>		<p>事業者の経営における主たる事業所(以下「本社等」という。)において、ISO14001、エコアクション21、エコステージ、エコ・ファースト制度、地方公共団体による認証制度等の第三者による環境マネジメントシステム認証取得等の有無を記載し、有の場合は当該認証の名称を記載するとともに、証明書等の写しを添付すること。ただし、提案書提出時点において認証期間中であること。又は、現在は認証期間中でないが過去に第三者による環境マネジメントシステム認証等を受けたことがあり、現在は本社等において自社等による環境マネジメントシステムを設置、運営等している場合は、過去の認証及び現在の環境マネジメントシステムの名称を記載するとともに、過去の認証の証明書等及び現在の環境マネジメントシステムの設置、運営等に係る規則等の写しを添付すること。</p>
<p>7 組織のワーク・ライフ・バランス等の推進に関する認定等取得状況</p> <p>(女性の活躍推進に向けた公共調達及び補助金の活用に関する実施要領第1の1(1)ただし書き</p>		<p>女性の職業生活における活躍の推進に関する法律、次世代育成支援対策推進法、青少年の雇用の促進等に関する法律に基づく認定等(プラチナえるぼし認定、えるぼし認定等、プラチナくるみん認定、くるみん認定、トライくるみん認定、ユースエール認定等)の有</p>

<p>に該当する、環境配慮契約法に基づく自動車の購入及び賃貸借に関する事業については、評価項目から除くこと。）</p>	<p>無を記載し、有の場合は認定等の名称を記載するとともに、認定通知書等の写し(内閣府男女共同参画局長の認定等相当確認を受けている外国法人については、その確認通知書の写し)を添付すること。ただし、提案書提出時点において認定等の期間中であること。</p>
<p>8 企業等の賃上げの実施</p>	<p>賃上げの実施を表明した企業等について・大企業は、事業年度(又は暦年)において、対前年度比(又は対前年比)で給与等受給者一人当たりの平均受給額を3%以上増加させる旨の、従業員への賃金引上げ計画の表明書(表明する意思がある者のみ提出すること)の写しを添付すること。・中小企業等は、事業年度(又は暦年)において、対前年度比(対前年比)で給与総額を1.5%以上増加させる旨の、従業員への賃金引上げ計画の表明書(表明する意思がある者のみ提出すること)の写し及び前年度の法人税申告書別表1を添付すること。</p>

提案書は、上記評価項目に基づき、次に従って作成すること。

- 1) 「はじめに」の項を冒頭に設け、「本書は、令和7年度(繰越)釧路湿原国立公園エゾシカ対策業務に係る仕様書に基づき、その実施方法等に関する提案を行うものである。本業務の実施に当たっては、同仕様書を遵守し、本提案書を実施計画書と位置づけて行うものとする。」と必ず記載すること。
このため、提案書の作成に当たっては、仕様書に反し、又は矛盾する事項がないか十分に点検すること。なお、提案書が仕様書に反し、又は矛盾すると認められたときは、評価項目「0 仕様書の遵守」に基づき、当該提案書は不合格となる。

- 2) 「はじめに」以下は、上記評価項目に従い「業務の基本方針」から「企業等の質上げの実施」までの各評価項目を目次とし、それぞれの要求要件に基づき提案書を作成すること（別添様式参照）。記述上の必要性に応じ、各評価項目内を細分化して目次立てすることは差し支えない。
- 3) 提案書に詳細に記載するよりも添付資料を参照した方がわかりやすい事項については、提案書中に「△については、別添資料○参照」と記載して、資料添付を行うことは差し支えない。ただし、添付資料が大部にわたる場合は、必ずその要点を提案書中に記載すること。「評価項目」及び「要求要件」との関係が容易にわかり難い添付資料は、添付されなかったとみなすことがある。
- 4) 提案書は、難解な専門用語には注釈を付す等、専門家以外でも理解でき、審査可能なように平易な記述に努めること。

2. 提案書様式、提出部数等

提案書は、別添様式を踏まえて作成すること。記載上の必要に応じて様式を変更しても差し支えないが、様式の変更は必要最小限にとどめること。

提出方法の詳細は、入札説明書による。

書面により提出する場合、提案書は、添付資料を含めて綴じ込んだ1式を2部提出すること。

環境省から連絡が取れるよう、提案書上に連絡先（電話番号及びメールアドレス）を記載すること。

3. 留意事項

落札した者が提出した提案書は、仕様書とともに原則としてそのまま契約書に添付され、令和7年度（繰越）釧路湿原国立公園エゾシカ対策業務の実施計画書になるものであり、確実に実施可能な内容として作成すること。提案書に従った履行がなされない場合は、債務不履行として契約解除及び損害賠償請求の事由となる。

II 提案書の審査及び落札決定の方法

1. 落札方式及び得点配分

1) 落札方式

次の要件を満たしている者のうち、2)によって得られた総合評価点の最も高い者を落札者とする。

①入札価格が予定価格の範囲内であること。

②「評価基準表」中、必須とされた評価項目の基礎点をすべて獲得していること。

2) 総合評価点の計算方法

総合評価点＝技術点＋価格点

技術点＝基礎点＋加点（満点200点）

※技術点は、環境省に設置する提案書審査委員会の各委員の採点結果の平均値を算

出し、小数点第三位以下を切り捨てたものとする。

価格点 = $100 \times (1 - \text{入札価格} \div \text{予定価格})$

※価格点は、上記式により数値を算出し、小数点第三位以下を切り捨てたものとする。

3) 基礎点部分の採点

技術上の基準を満たす場合に、当該基礎点全部を得点とする。

4) 加点部分の採点

①配点5点の場合、技術上の基準に基づき、

秀 : 5点、

優 : 4点、

良 : 3点、

準良 : 2点、

可 : 1点、

不可 : 0点、

の6段階評価とし、配点に応じて係数をかけて得点を算出する。

②基礎点がある項目に係る加点部分の「不可 : 0点」とは、基礎点の基準は満たす(基礎点は得点)が、加点部分の基準をなんら満たさない場合である。

2. 提案書審査(技術点の採点)の手順

1) 入札資格を有する者から提出された提案書について、「評価基準表」に基づき、必須とされた項目の基礎点に係る評価を提案書審査委員会の各委員が行う。各委員の評価結果を同委員会で協議し、委員会において各必須項目毎に基礎点の獲得の可否を判断する。すべての必須項目の基礎点を獲得した提案書を合格(基礎点を付与)とし、それ以外の提案書は不合格とする。

2) 合格した提案書について、各委員毎に評価項目の加点部分の評価を行い、基礎点と合計した採点結果を記入する。各委員の採点結果を委員会で確認し、事実誤認等があった場合は、事後の採点の修正は公平性及び透明性を阻害するおそれがあることから集計から除外することとして取り扱う。確定した各委員の採点結果の技術点について、その平均値を算出する。

3. 落札決定

2. による技術点に、当該提案書に係る入札価格に基づく価格点を加算し、総合評価点を算出する。各提案書の総合評価点を比較し、最も高い数値を得た提案書の提出者を落札者とする。

(別添4)

令和 年 月 日

分任支出負担行為担当官
北海道地方環境事務所
釧路自然環境事務所長 殿

住所
商号又は名称
代表者役職・氏名

令和7年度（繰越）釧路湿原国立公園エゾシカ対策業務
に関する提案書の提出について

標記の件について、別添のとおり提出します。
なお、書類の提出に当たり、暴力団排除に関する誓約事項に誓約します。

担当者連絡先
部署名：
責任者名：
担当者名：
TEL：
E-mail：

令和7年度（繰越）釧路湿原国立公園エゾシカ対策業務
に関する提案書

提案書作成責任者

（株）〇〇 △部×課 〇〇〇
電話番号、メールアドレス

はじめに

本書は、令和7年度（繰越）釧路湿原国立公園エゾシカ対策業務に係る仕様書に基づき、その実施方法等に関する提案を行うものである。本業務の実施に当たっては、同仕様書を遵守し、本提案書はその実施計画書と位置づけて行うものとする。

1. 業務の基本方針

（作成注）

仕様書を踏まえ、業務の実施に当たっての基本方針を記述すること。

（※） A 4 版 1 枚以内とする。

2. 業務の実施方法

2. 1 仕様書 3. (3) に係る業務内容

(作成注)

囲い罟及びくくり罟による捕獲を効果的・効率的に行うための作業ポイント及び留意点等について具体的に提案すること。



(※) A 4 版 1 枚以内。複数の事項を提案する場合はそれぞれ A 4 版 1 枚以内ずつとする。

2. 2 仕様書 3. (4) に係る業務内容

(作成注)

囲い罟及びくくり罟によるエゾシカの捕獲効果、およびタンチョウの利用状況の把握方法について具体的に提案すること。



(※) A 4 版 1 枚以内。複数の事項を提案する場合はそれぞれ A 4 版 1 枚以内ずつとする。

2. 3 追加的業務の提案

(作成注)

本業務の目的を達成するために必要と考えられる追加的業務の提案があれば、具体的に記述すること。

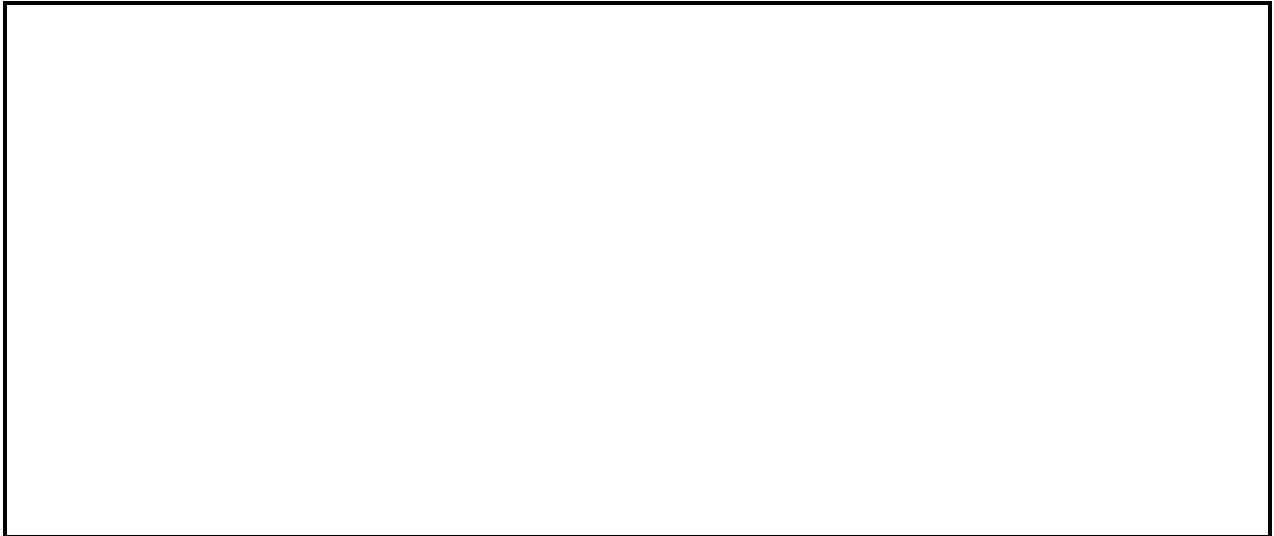

(※) 各資料ごとにA 4 版 1 枚以内とする。

3. 業務の実施計画

(作成注)

仕様書及び追加的業務（提案がある場合）に係る作業事項を作業進行予定表にまとめること。

時 期	内 容

(※) A 4 版 1 枚以内とする。

4. 業務の実施体制

4. 1 執行体制、役割分担等

(作成注)

業務の実施体制について、責任者の氏名・役職、従事者の役割分担、従事者数、内・外部の協力体制等を表にまとめること。

--

(※) A 4 版 1 枚以内とする。

4. 2 従事者の実績、能力、資格等

(作成注)

業務に従事する者の類似業務（エゾシカの管理や対策検討に関する業務）の直近10年の実績、本業務に関係する能力の資料、資格等を明示すること。

また、本業務に従事する主たる担当者の業務従事期間中における本業務以外の手持ち業務の状況を記載すること。

(1) 本業務に従事する主たる担当者

氏名			生年月日		
所属・役職			経験年数（うち本業務の類似業務従事年数）		
			年（ 年）		
専門分野					
所有資格					
経歴（職歴／学位）					
所属学会					
類似業務の実績					
業務名	業務内容			履行期間	
				年 月～ 年 月	
主な手持ち業務の状況（令和8年5月12日現在 件）					
業務名	業務内容			履行期間	
				年 月～ 年 月	

(※) 手持ち業務の欄は契約金額が500万円以上のものを対象とし、業務内容の欄は概要を記入する。

(2) 主たる担当者以外であって本業務に従事する者

氏名	所属・役職	専門分野

5. 組織の実績

(作成注)

過去 10 年間に北海道内において、エゾシカの管理や対策検討に関する業務の実績があれば、業務名、それぞれの概要等を記載すること。

業務名			
発注機関 (名称、所在地)			
(受託者名)			
(受託形態)			
履行期間			
業務の概要			
技術的特徴			
主たる担当者の従事の有無			

注 1 本様式は、A 4 版 4 枚以内に記載すること。

注 2 業務名は 10 件まで記載できるものとする。

注 3 発注機関の受注形態欄には、元請受注か下請受注かの区別を記載すること。

注 4 業務の概要の欄には、業務内容を具体的かつ簡潔に記載すること。

注 5 実績を証明するものとして、契約書写し、注文・請書写し（下請の場合のみ）を添付すること。

6. 組織の環境マネジメントシステム認証取得等の状況

(①現在認証中である場合、②現在まで認証を受けたことがない場合又は③過去に認証を受けたことはあるが現在環境マネジメントシステム等を継続していない場合)

認証の有無：
認証の名称： (認証期間：○年○月○日～○年○月○日)

注1 現在認証中である場合、証明書等の写しを添付すること。

注2 認証は、事業者の経営における主たる事業所（以下「本社等」という。）において取得しており、かつ、提案書提出時点において期間中であるものに限る。

(現在は認証期間中でないが過去に第三者による環境マネジメントシステム認証等を受けたことがあり、現在は本社等において自社等による環境マネジメントシステムを設置、運営等している場合)

過去に受けていた認証の名称： (認証期間：○年○月○日～○年○月○日)
現在の環境マネジメントシステムの名称：

注1 過去に認証を受けた証明書等及び現在の環境マネジメントシステム設置、運営等に係る規則等の写しを添付すること。

注2 証明書および規則等は、本社等において取得し、又は設置、運営等しているものに限る。

7. 組織のワーク・ライフ・バランス等の推進に関する認定等取得状況

認定等の有無：	
認定等の名称：	(認定段階：) (計画期間：○年○月○日～○年○月○日)

- 注1 プラチナえるぼし認定、えるぼし認定、プラチナくるみん認定、くるみん認定、トライくるみん認定、ユースエール認定については認定通知書の写しを、女性の職業生活における活躍の推進に関する法律に基づく一般事業主行動計画（策定義務のない事業主（常時雇用する労働者が100人以下のもの）が努力義務により届出たものに限る。）については労働局の受付印のある一般事業主行動計画策定届の写しを添付すること。
- 注2 くるみん認定については認定等の名称に新基準（改正後認定基準（令和7年4月1日施行）により認定）のものであるか旧基準（改正前認定基準又は改正省令附則第2条第4項の経過措置により認定）のものであるか明記すること。
- 注3 認定段階についてはえるぼし認定の認定段階（1～3）を、計画期間については女性の職業生活における活躍の推進に関する法律及び次世代育成支援対策推進法に基づく一般事業主行動計画に示された計画期間を明記すること。
- 注4 本社等において取得しており、かつ、提案書提出時点において認定等の期間中であるものに限る。
- 注5 内閣府男女共同参画局長の認定等相当確認を受けている外国法人については、ワーク・ライフ・バランス等推進企業認定等相当確認通知書の写しを添付すること。

8. 企業等の賃上げの実施

事業年度（又は暦年）における賃上げ

賃金引上げ計画を表明しているか：

本調達では、給与等受給者一人あたりの平均受給額を対前年度（又は対前年）に比べ一定の増加率（大企業の場合3%、中小企業等（※1）（※2）の場合1.5%）以上とする旨を「従業員への賃上げ計画の表明書」（写しで可）により表明した（※3）（※4）場合、加点することとしている。また、提出された表明書で表明した賃上げが実行されているか、事業年度等終了後、事業年度については法人事業概況説明書、暦年については給与所得の源泉徴収票等の法定調書合計表等により確認することとしているため、確認のため必要な書類は速やかに釧路自然環境事務所<NCO-KUSHIRO@env.go.jp>へ提出すること。なお、確認の結果、表明した賃上げが実行されていない場合等においては、当該事実判明後の総合評価落札方式において所定の点数を減点するものとする。詳細は「従業員への賃上げ計画の表明書」裏面の（留意事項）を確認すること。

- ※1 「中小企業等」とは、法人税法（昭和40年法律第34号）第66条第2項、第3項及び第6項に規定される、資本金等の額等が1億円以下であるもの又は資本等を有しない普通法人等をいう。
- ※2 「中小企業等」に該当する法人は、「従業員への賃上げ計画の表明書」とともに前年度の法人税申告書別表1を提出すること。
- ※3 対前年度又は対前年のいずれかを選択して表明すること。当該選択に応じて表明に用いる様式が異なるので留意すること。
- ※4 「従業員への賃上げ計画の表明書」の様式は環境省ホームページの「調達情報」>「入札等情報」>「総合評価落札方式における賃上げ表明様式等」に掲載する。（http://www.env.go.jp/kanbo/chotatsu/category_01.html）

令和7年度(繰越)釧路湿原国立公園エゾシカ対策業務

(別添5)

評価項目			要求要件	評価区分	得点配分			技術上の基準		基礎点の採点	加点の採点
大項目	中項目	小項目			合計	基礎点	加点	基礎点	加点		
0 仕様書の遵守			仕様書に規定する業務の目的や作業事項に反し、又は矛盾する提案がないこと。	必須	5	5	-	提案書が全体として仕様書を遵守しており、業務の目的や作業事項に反し、又は矛盾する内容がないこと。	-		
1 業務の基本方針			仕様書を踏まえ、業務の実施に当たっての基本方針を記述すること。	必須	15	5	10	業務の目的を的確に理解し、妥当な基本方針であること。	基本方針に創造性、確実性があるか。		
2 業務の実施方法										-	-
	2.1	仕様書3.(3)に係る業務内容	罠い置及びびくくり罠による捕獲を効果的・効率的に行うための作業ポイント及び留意点等について具体的に提案すること。	必須	25	5	20	提案された内容が具体的で適切なものであること。	業務の実施にあたり、より高い効果が得られると見込まれる内容、作業ポイント等が提案されているか。		
	2.2	仕様書3.(4)に係る業務内容	罠い置及びびくくり罠によるエゾシカの捕獲効果、およびタンチョウの利用状況の把握方法について具体的に提案すること。	必須	25	5	20	提案された内容が具体的で適切なものであること。	提案された内容が業務目的を達成する上で効果的であり、創造性があるか。		
	2.3	追加的業務の提案	本業務の目的を達成するために必要と考えられる追加的業務の提案があれば、具体的に記述すること。	任意	10	-	10	-	提案に係る追加的業務が具体的であり、業務目的を達成する上で必要かつ効果的なものであるか。		
3 業務の実施計画			仕様書及び追加的業務(提案がある場合)に係る作業事項を作業進行予定表にまとめること。	必須	25	10	15	実施可能で妥当な作業進行予定表であること。	作業進行予定表が効率的で確実性があるか。		
4 業務の実施体制										-	-
	4.1 執行体制、役割分担等		業務の実施体制について、責任者の氏名・役割、従事者の役割分担、従事者数、内・外部の協力体制等を表にまとめること。	必須	30	10	20	適切な役割分担等により実施体制が構築されていること。 外部の協力者(又は再委託者)に業務の一部を行わせる場合は、業務の根幹部分を提案者が実施すること、協力者等の役割分担が明確で、適切であること。	効果的、効率的な人員配置、内・外部の協力体制等が構築されているか。		
				任意	10	-	10	-	業務に必要な外部ネットワークや内部バックアップ体制等が存在するか。		
	4.2 従事者の実績、能力、資格等		業務に従事する者の類似業務(エゾシカ(ニホンジカ)の管理対策検討に関する業務)の直近10年の実績、本業務に関係する能力の資料、資格等を明示すること。 また、本業務に従事する主たる担当者の業務従事期間中における本業務以外の手持ち業務の状況を記載すること。	任意	15	-	15	-	・従事者に本業務の類似業務の実績があるか。ある場合を可(3点)とし、それ以上の件数や概要、主たる担当者の能力・資格・経歴、業務従事期間中における本業務以外の手持ち業務の状況等の総合的な要素に応じて加点する。 ・実施実績2件:6点、3件:9点、4件:12点、5件以上:15点		
				必須	5	5	-	本業務に従事する主たる担当者が本業務に従事する十分な時間があると認められること。	-		
5 組織の実績			過去10年間に北海道内において、エゾシカの管理対策検討に関する業務の実績があれば、業務名、それぞれの概要等を記載すること。	任意	15	-	15	-	・過去に北海道内においてエゾシカの管理対策検討に関する業務の実績があるか。ある場合は可(3点)とし、それ以上の件数や業務概要に応じて加点する。 ・実施実績2件:6点、3件:9点、4件:12点、5件以上:15点		

<p>6 組織の環境マネジメントシステム認証取得等の状況</p>	<p>事業者の経営における主たる事業所(以下「本社等」という。)において、ISO14001、エコアクション21、エコステージ、エコ・ファースト制度、地方公共団体による認証制度等の第三者による環境マネジメントシステム認証取得等の有無を記載し、有の場合は当該認証の名称を記載するとともに、証明書等の写しを添付すること。ただし、提案書提出時点において認証期間中であること。 又は、現在は認証期間中でないが過去に第三者による環境マネジメントシステム認証等を受けたことがあり、現在は本社等において自社等による環境マネジメントシステムを設置、運営等している場合は、過去の認証及び現在の環境マネジメントシステムの名称を記載するとともに、過去の認証の証明書等及び現在の環境マネジメントシステムの設置、運営等に係る規則等の写しを添付すること。</p>	<p>任意</p>	<p>5</p>	<p>-</p>	<p>5</p>	<p>-</p>	<p>本社等において、環境マネジメントシステム認証取得等があるか。又は過去に第三者による環境マネジメントシステム認証等を受けたことがあり、現在は本社等において自社等による環境マネジメントシステムを設置、運営等しているか。1つでもあれば加点(5点)。</p>		
<p>7 組織のワーク・ライフ・バランス等の推進に関する認定等取得状況 (女性の活躍推進に向けた公共調達及び補助金の活用に関する実施要領第1の1(1)ただし書きに該当する、環境配慮契約法に基づく自動車の購入及び賃貸借に関する事業については、評価項目から除くこと。)</p>	<p>女性の職業生活における活躍の推進に関する法律、次世代育成支援対策推進法、青少年の雇用の促進等に関する法律に基づく認定等(プラチナえるぼし認定、えるぼし認定等、プラチナくるみん認定、くるみん認定、トライくるみん認定、ユースエール認定等)の有無を記載し、有の場合は認定等の名称を記載するとともに、認定通知書等の写し(内閣府男女共同参画局長の認定等相当確認を受けている外国人については、その確認通知書の写し)を添付すること。 ただし、提案書提出時点において認定等の期間中であること。</p>	<p>任意</p>	<p>5</p>	<p>-</p>	<p>5</p>	<p>-</p>	<p>女性活躍推進法に基づく認定等(プラチナえるぼし・えるぼし認定等) ・プラチナえるぼし(※1) 5点 ・えるぼし3段階目(※2) 4点 ・えるぼし2段階目(※2) 3点 ・えるぼし1段階目(※2) 2点 ・行動計画(※3) 1点 ※1 女性活躍推進法(令和2年6月1日施行)第12条に基づく認定 ※2 女性活躍推進法第9条に基づく認定 なお、労働時間等の働き方に係る基準は満たすことが必要。 ※3 常時雇用する労働者の数が100人以下の事業主に限る(計画期間が満了していない行動計画を策定している場合のみ)。 次世代法に基づく認定(プラチナくるみん認定・くるみん認定・トライくるみん認定) ・プラチナくるみん認定 4点 ・くるみん認定(新基準※4) 3点 ・くるみん認定(旧基準※5) 2点 ・トライくるみん認定 2点 ※4 新くるみん認定(改正後認定基準(令和7年4月1日施行)により認定) ※5 旧くるみん認定(改正前認定基準又は改正省令附則第2条第4項の経過措置により認定) 若者雇用推進法に基づく認定(ユースエール認定) 4点 ※複数の認定等に該当する場合は、最も得点が高い区分により加点を行うものとする。</p>		

8 企業等の賃上げの実施	賃上げの実施を表明した企業等について ・大企業は、事業年度(又は暦年)において、対前年度比(又は対前年比)で給与等受給者一人当たりの平均受給額を3%以上増加させる旨の、従業員への賃金引上げ計画の表明書(表明する意思がある者のみ提出すること)の写しを添付すること。 ・中小企業等は、事業年度(又は暦年)において、対前年度比(対前年比)で給与総額を1.5%以上増加させる旨の、従業員への賃金引上げ計画の表明書(表明する意思がある者のみ提出すること)の写し及び前年度の法人税申告書別表1を添付すること。	任意	10	-	10	-	表明書(様式は任意で可。ただし、従業員が代表者から賃上げの表明を受けたことを証明するための押印等があること。)の写しの提出が確認出来れば加点(10点)。	
	技術点 小計		200	45	155		加点合計	
	価格点		100				基礎点	45
	総計		300				価格点	
							総合評価点	

基礎点部分の採点は、技術上の基準を満たす場合に、当該基礎点全部を得点とする。

加点部分の採点は、配点5点の場合、技術上の基準に基づき、秀;5点、優;4点、良;3点、準良;2点、可;1点、不可;0点、の6段階評価とし、配点に応じて係数をかけて得点を算出する。

基礎点がある項目に係る加点部分の「不可;0点」とは、基礎点の基準は満たす(基礎点は得点)が、加点部分の基準をなら満たさない場合である。

(別添6)

◆環境マネジメントシステム認証制度の例◆

事業者が、その事業経営の中で自主的に環境保全に関する取組を進めるに当たり、環境に関する方針や目標を自ら設定し、これらの達成に向けて取り組み、その取組結果を確認・評価し、改善していくこと(環境保全の取組に係るPDCAサイクル)を「環境マネジメント」といい、そのための事業者内の体制・手続等の仕組みを「環境マネジメントシステム」(EMS)という。その主な例は以下のとおりであるが、他にも地方版のEMSや、運送事業者を対象としたグリーン経営認証制度などがある。

全国版EMS	ISO14001	エコアクション21	エコステージ
概要	ISO審査登録機関及び認定機関で構成。国際的に認められた第三者認証制度。1996年に制定。	環境省が策定した中小企業にも取り組みやすい環境マネジメントシステム。2004年に開始。把握すべき環境負荷指標を特定しているほか、環境活動レポートの作成・公表を必須要件としている。	ISO14001取得前から取得後も含めた環境マネジメントシステム。5段階の認証ステージがある。エコステージ2はISO14001の要求事項を全て含んでおり、エコステージ2の認証を取得できれば、ISO14001に挑戦可能なレベルとなる。
事務局の母体となる団体	ISO(国際標準化機構)	持続性推進機構	エコステージ協会

地方版EMSの例:

北海道環境マネジメントシステムスタンダード(HES)、青森環境マネジメントフォーラムAES、いわて環境マネジメントフォーラムIES、みちのくEMS、三重環境マネージメントシステム(M-EMS)、宝塚環境マネジメントシステム(TEMS)、神戸環境マネジメントシステム(KEMS)、京都環境マネジメントシステムスタンダード(KES)等